

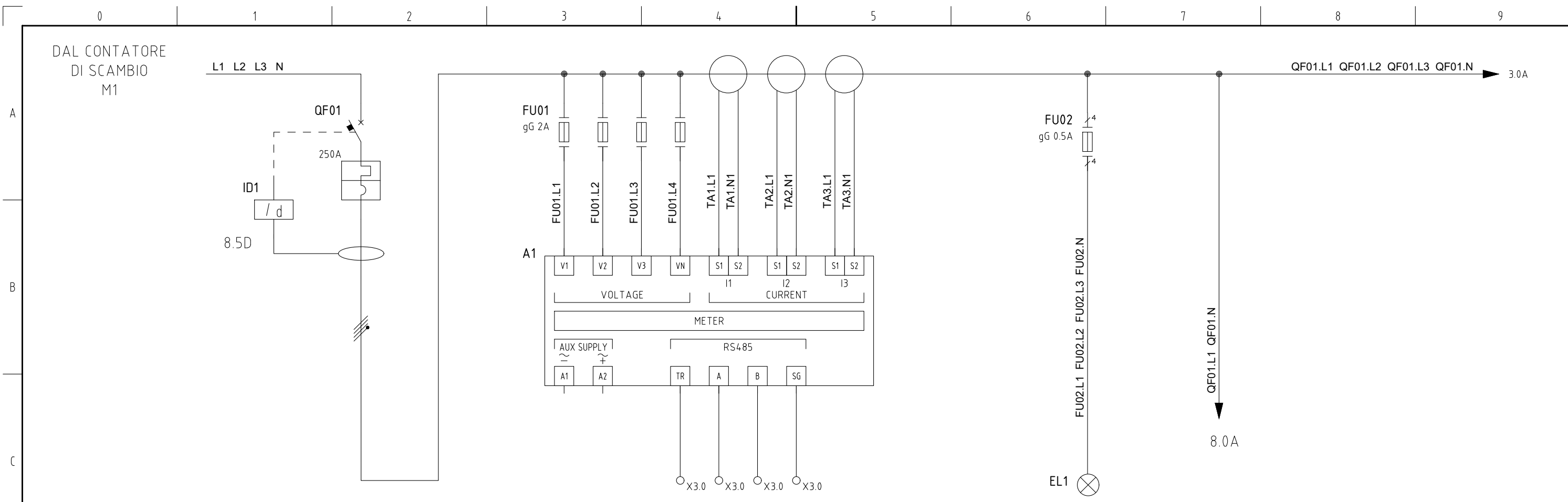

È vietata la copia e la riproduzione dei contenuti e immagini in qualsiasi forma. È vietata la redistribuzione e la pubblicazione dei contenuti e immagini non autorizzata espressamente dalla Delta Synergy Srl



Utenza	SIGLA		QS1		A1		FU02	
	DENOMINAZIONE		INTERRUTTORE GENERALE		METER		PRESENZA TENSIONE	
	POTENZA KW	Ib A					X	2
	COS - FI	Coef- Contemp	0.9				0,9	1
INTERRUTTORE	COSTRUTTORE		ABB		SE-MTR-3Y		ABB	
	TIPO / MODELLO		OT250E04				E93HN/32	
	NR. POLI	In A	4	250A			3P+N	
	Ith A	Idn A						
	I _m A	P _{di} KA						
FUSIBILE	TIPO	In A					GG	2
CONTATTORE	TIPO	In A						
RELE TERMICO	TIPO	TARATURA A						
DIFFERENZIALE	COSTRUTTORE	TIPO						
	PORTATA	A						
	DIFF (mA)							
Cavo	TIPO							
	FORMAZIONE							
	LUNGHEZZA	Iz A						

DATA	29/04/24		QUADRO AC/DC FOTVOLTAICO COPRIM		=		
DISEGN.	T.B.				+		
VISTO							
REV.	MODIFICA	DATA	FIRMA	APPR.	FILE : E24Q054Q01.DWG	24Q054Q01	FG. 2
							F.S. 3

È vietata la copia e la riproduzione dei contenuti e immagini in qualsiasi forma. È vietata la redistribuzione e la pubblicazione dei contenuti e immagini non autorizzata espressamente dalla Delta Synergy Srl

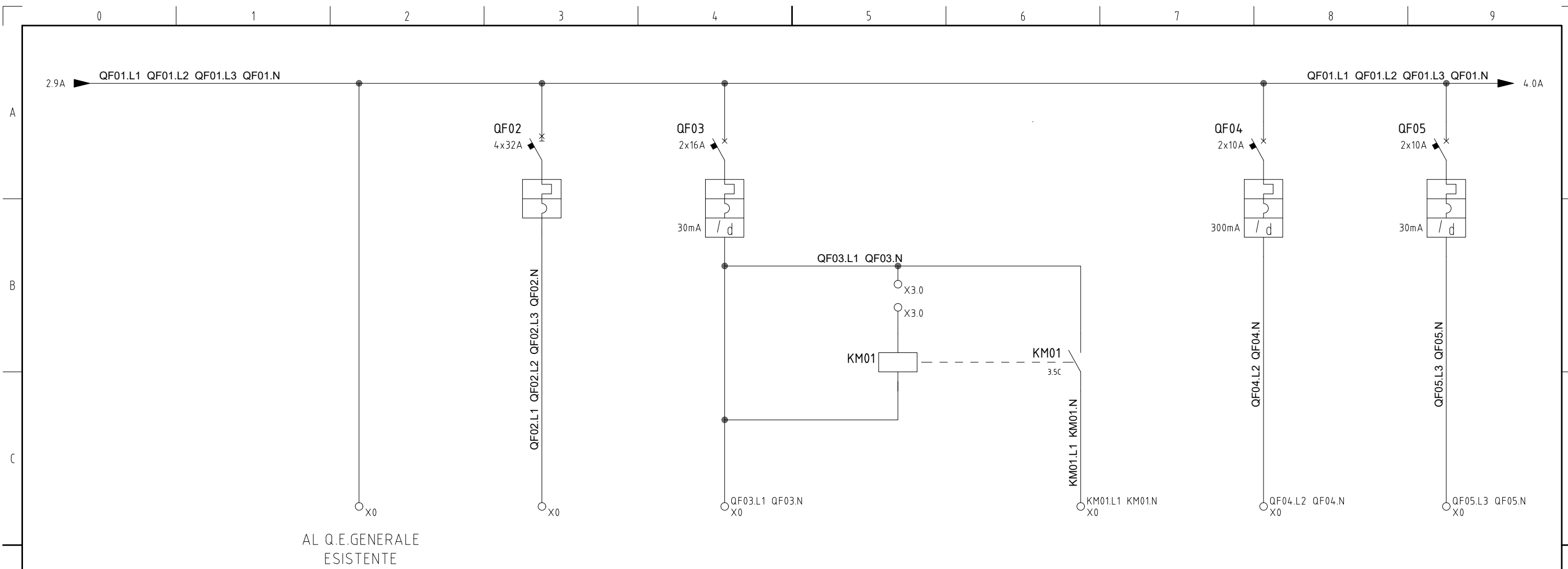

Utenza	SIGLA		QF02		QF03		KM1		KM1		QF04		QF05	
	DENOMINAZIONE		COLONNA RICARICA		PRESE		COMANDO ESTRATTORE		ESTRATTORE		LUCI		PROTEZIONE SWITCH	
	POTENZA KW	Ib	32A		16A						10A		10A	
	COS - FI	Coef- Contemp	0.9	0.8	0.9	0.8	0.9	0.8			0.9	0.8	0.9	0.8
INTERRUTTORE	COSTRUTTORE		ABB		ABB		ABB				ABB		ABB	
	TIPO / MODELLO		DS204		DS201		ESB20				DS201		DS201	
	NR. POLI	In	4		2		1				2		2	
	Ith	A												
FUSIBILE	Im	A	10KA		10KA						10KA		10KA	
	TIPO	In												
CONTATTORE	TIPO	In												
RELE TERMICO	TIPO	TARATURA												
DIFFERENZIALE	COSTRUTTORE	TIPO			ABB	AC					ABB	AC	ABB	AC
	PORTATA	A												
	DIFF (mA)				30mA						300mA		30mA	
Cavo	TIPO													
	FORMAZIONE													
	LUNGHEZZA	Iz												

DATA	29/04/24	DELTA 4SYNERGY SRL Soluzioni Elettriche	QUADRO AC/DC FOTOVOLTAICO COPRIM		=
DISEGN.	T.B.		FILE : E24Q054Q01.DWG	+	
VISTO					
REV.	MODIFICA	DATA	FIRMA	APPR.	
					24Q054Q01
					FG. 3 F.S. 4

È vietata la copia e la riproduzione dei contenuti e immagini in qualsiasi forma. È vietata la redistribuzione e la pubblicazione dei contenuti e immagini non autorizzata espressamente dalla Delta Synergy Srl

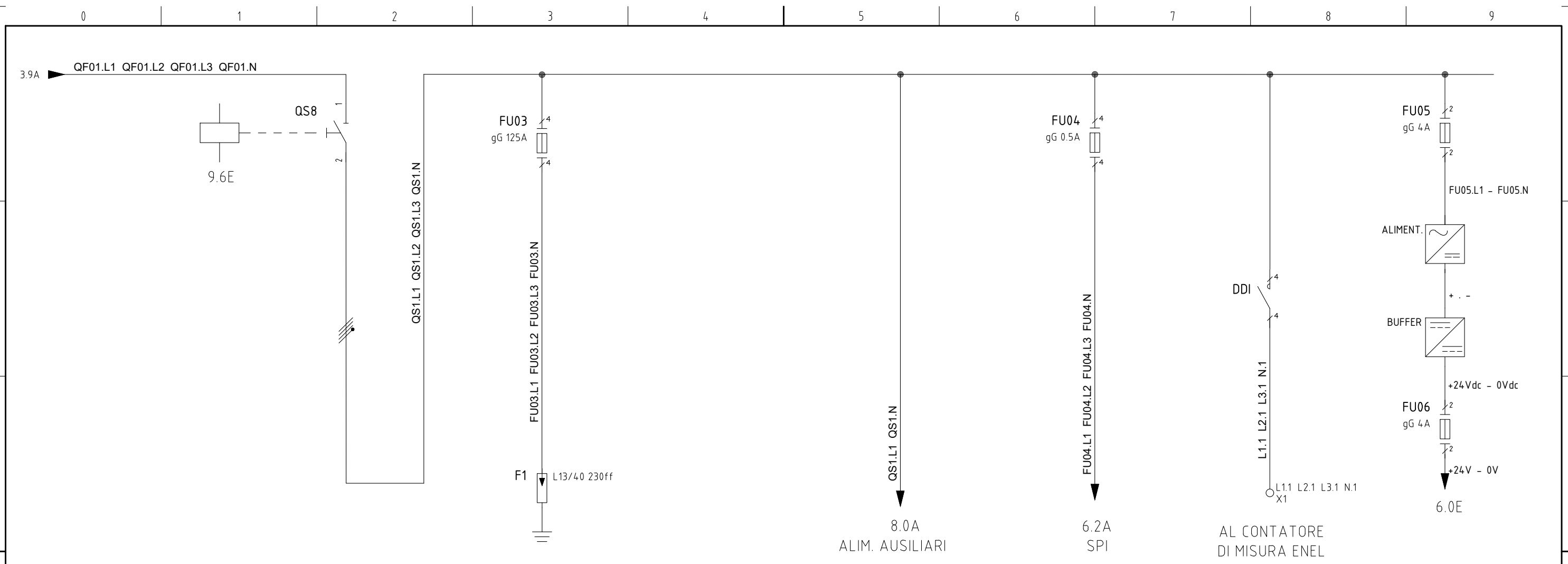

Utenza	SIGLA		QS1		FU03		FU04		KM1		FU05 FU06	
	DENOMINAZIONE		INTERRUTTORE GENERALE		PROTEZIONE SCARICATORE		PROTEZIONE SEGNALI DI RETE AL SPI				PROTEZIONE BUFFER	
	POTENZA KW	lb A										
	COS - FI	Coef- Contemp	0,9		0,9	0	0,9	0,8			0,9	
INTERRUTTORE	COSTRUTTORE		ABB		ABB		ABB				ABB	
	TIPO / MODELLO		OT250E04		E933N/125		E93hN/32				E91HN/32	
	NR. POLI	In A	4	250A	3+N		4	0,5A			2	
	lth A	Idn A										
FUSIBILE	Im A	Pdi KA										
	TIPO	In A			gG	125A	gG	0,5 A			gG	4A
CONTATTORE	TIPO	In A										
RELE TERMICO	TIPO	TARATURA A										
DIFFERENZIALE	COSTRUTTORE											
	PORTATA A											
	DIFF (mA)											
Cavo	TIPO											
	FORMAZIONE											
	LUNGHEZZA	lz A										

DATA	29/04/24	DELTA 4SYNERGY Soluzioni Elettriche	QUADRO AC/DC FOTOVOLTAICO COPRIM		=		
DISEGN.	T.B.				+		
VISTO							
REV.	MODIFICA	DATA	FIRMA	APPR.	FILE : E24Q054Q01.DWG	24Q054Q01	FG. 4
							F.S. 5

È vietata la copia e la riproduzione dei contenuti e immagini in qualsiasi forma.
 È vietata la redistribuzione e la pubblicazione dei contenuti e immagini non autorizzata espressamente dalla Delta Synergy Srl

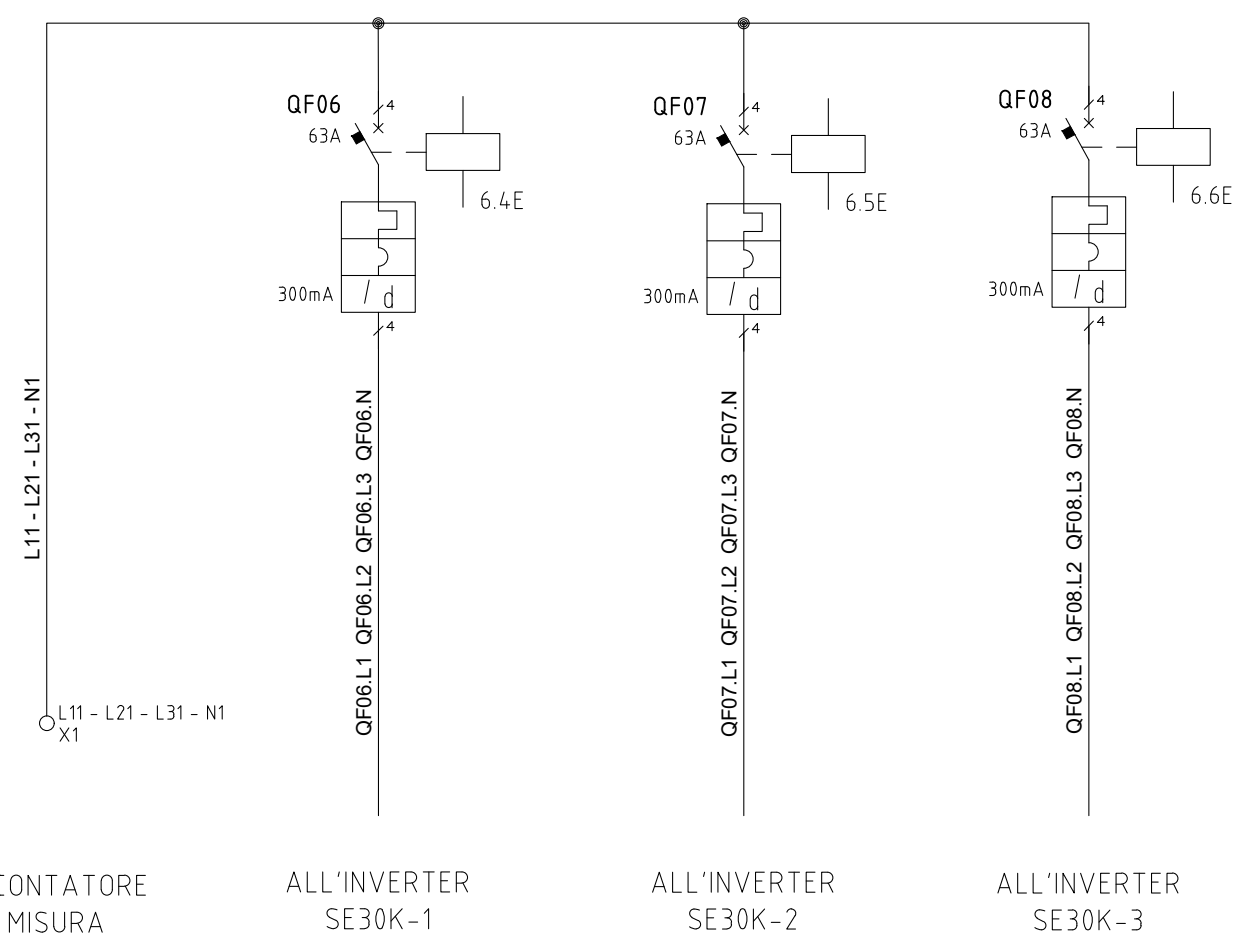

Utenza	SIGLA				QF06		QF07		QF08					
	DENOMINAZIONE				PROTEZIONE INVERTER 1		PROTEZIONE INVERTER 2		PROTEZIONE INVERTER 3					
	POTENZA KW	lb	A		/	63A	/	63A	/	63A				
COS - FI	Coef- Contemp			0.9	1	0.9	1	0.9	1					
INTERRUTTORE	COSTRUTTORE		ABB		ABB		ABB		ABB					
	TIPO / MODELLO		S204M		S204M		S204M		S204M					
	NR. POLI	In	A	4	63	4	63	4	63					
	Ith	A	Idn	A										
	Im	A	Pdi	KA	10	10	10							
FUSIBILE	TIPO	In	A											
CONTATTORE	TIPO	In	A											
RELE TERMICO	TIPO	TARATURA	A											
DIFFERENZIALE	COSTRUTTORE	TIPO		ABB	A	ABB	A	ABB	A					
	PORTATA	A		63A		63A		63A						
	DIFF (mA)			300mA		300mA		300mA						
Cavo	TIPO													
	FORMAZIONE													
	LUNGHEZZA	lz	A											

DATA	29/04/24		QUADRO AC/DC		=
DISEGN.	T.B.		FOTOVOLTAICO COPRIM		
VISTO			FILE : E24Q054Q01.DWG	24Q054Q01	FG. 5
REV.	MODIFICA	DATA	FIRMA	APPR.	F.S. 6

0 | 1 | 2 | 3 | 4 | 5 | 6 | 7 | 8 | 9

È vietata la copia e la riproduzione dei contenuti e immagini in qualsiasi forma.
 È vietata la redistribuzione e la pubblicazione dei contenuti e immagini non autorizzata espressamente dalla Delta Synergy Srl

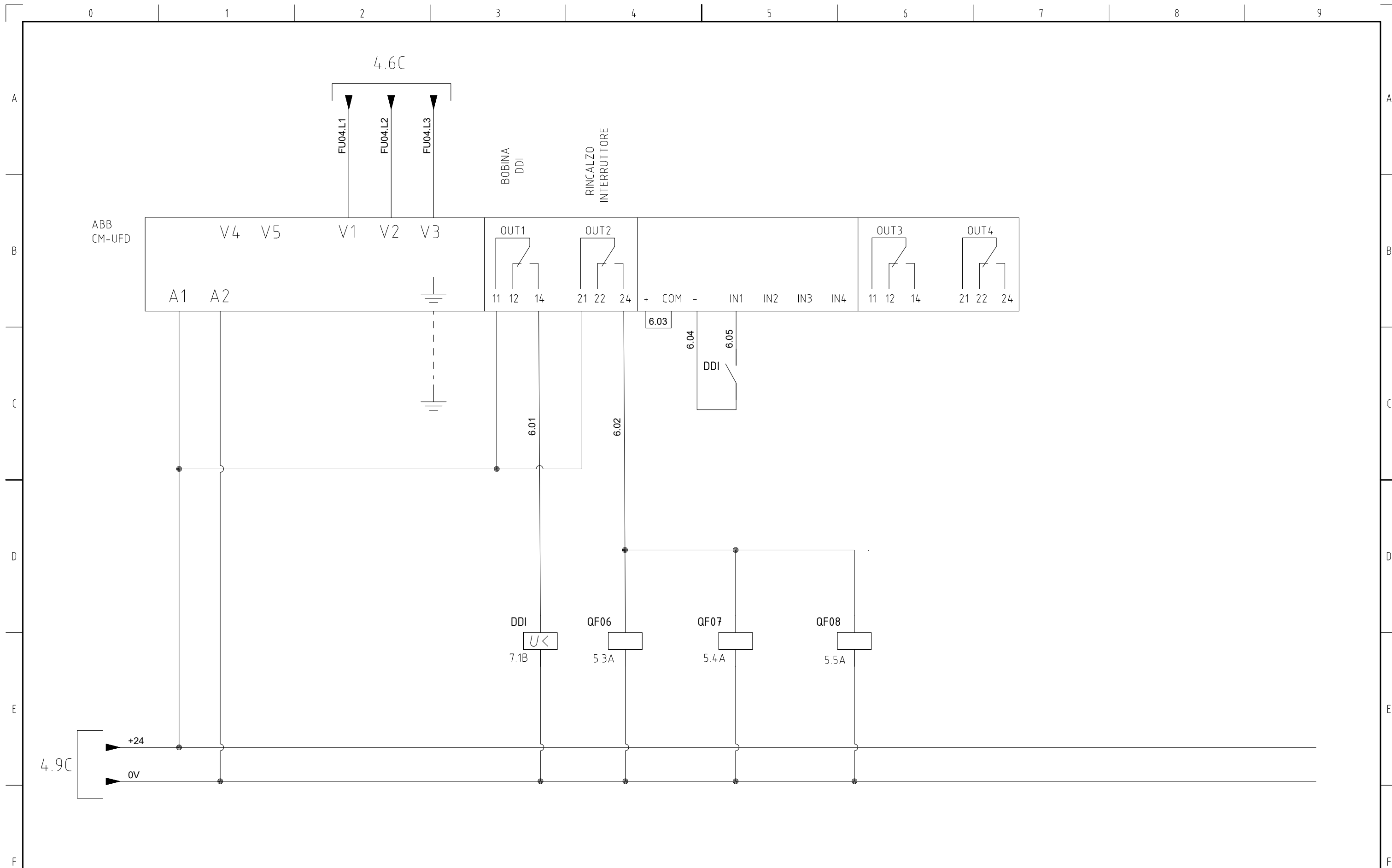

REV.	MODIFICA	DATA	FIRMA	APPR.	DATA	29/04/24
					DISEGN.	T.B.
					VISTO	



FILE : E24Q054Q01.DWG		QUADRO AC/DC FOTOVOLTAICO COPRIM		=
				+
		24Q054Q01		FG. 6
				F.S. 8

RELE' DIFFERENZIALE INTERRUETTORE QF01

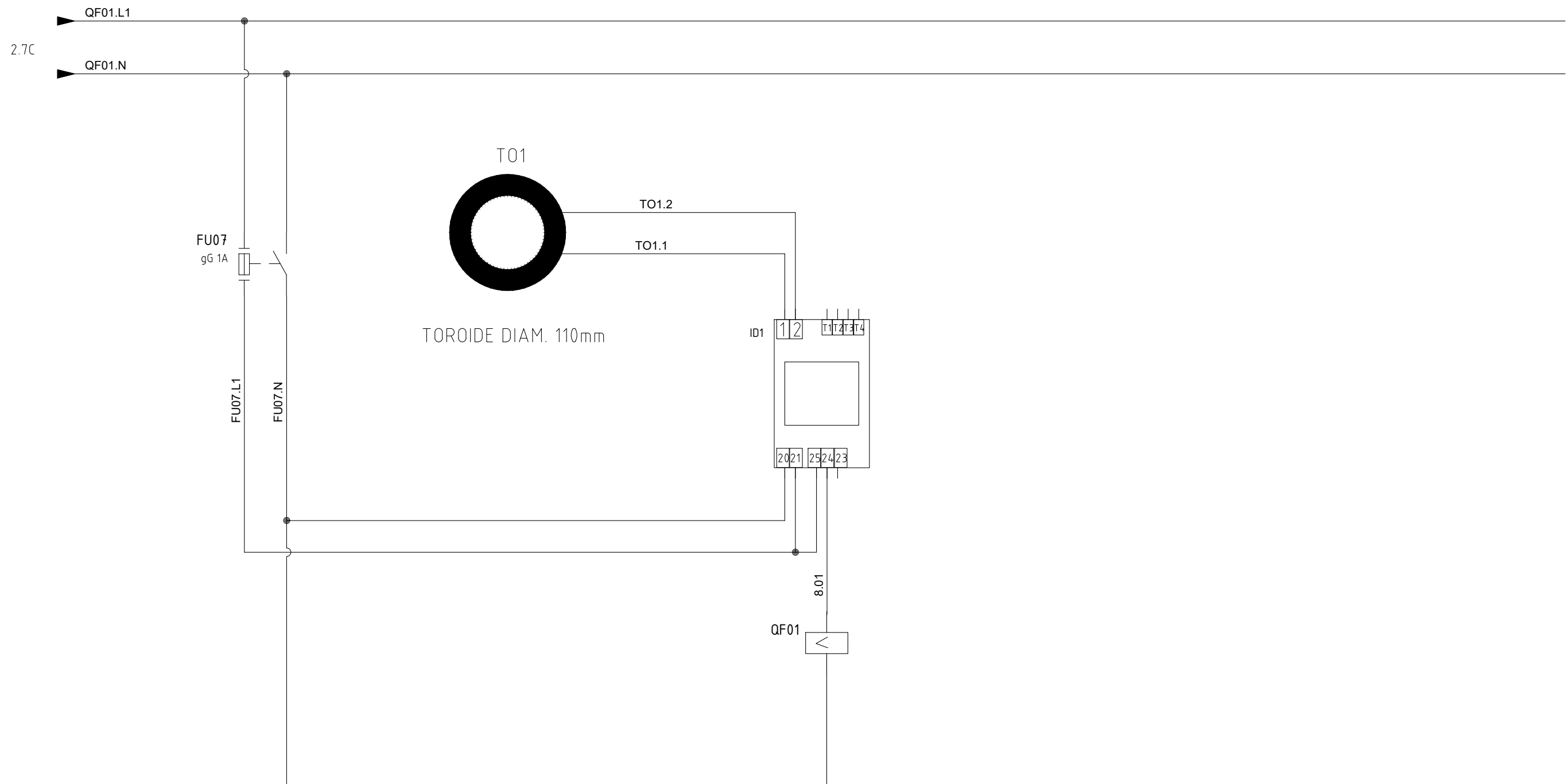

È vietata la copia e la riproduzione dei contenuti e immagini in qualsiasi forma. È vietata la redistribuzione e la pubblicazione dei contenuti e immagini non autorizzata espressamente dalla Delta Synergy Srl

REV.	MODIFICA	DATA	FIRMA	APPR.	DATA	29/04/24
					DISEGN.	T.B.
					VISTO	



FILE : E24Q054Q01.DWG

QUADRO AC/DC
FOTOVOLTAICO COPRIM

		=
		+
24Q054Q01	FG.	8
	F.S.	9

È vietata la copia e la riproduzione dei contenuti e immagini in qualsiasi forma.
 È vietata la redistribuzione e la pubblicazione dei contenuti e immagini non autorizzata espressamente dalla Delta Synergy Srl

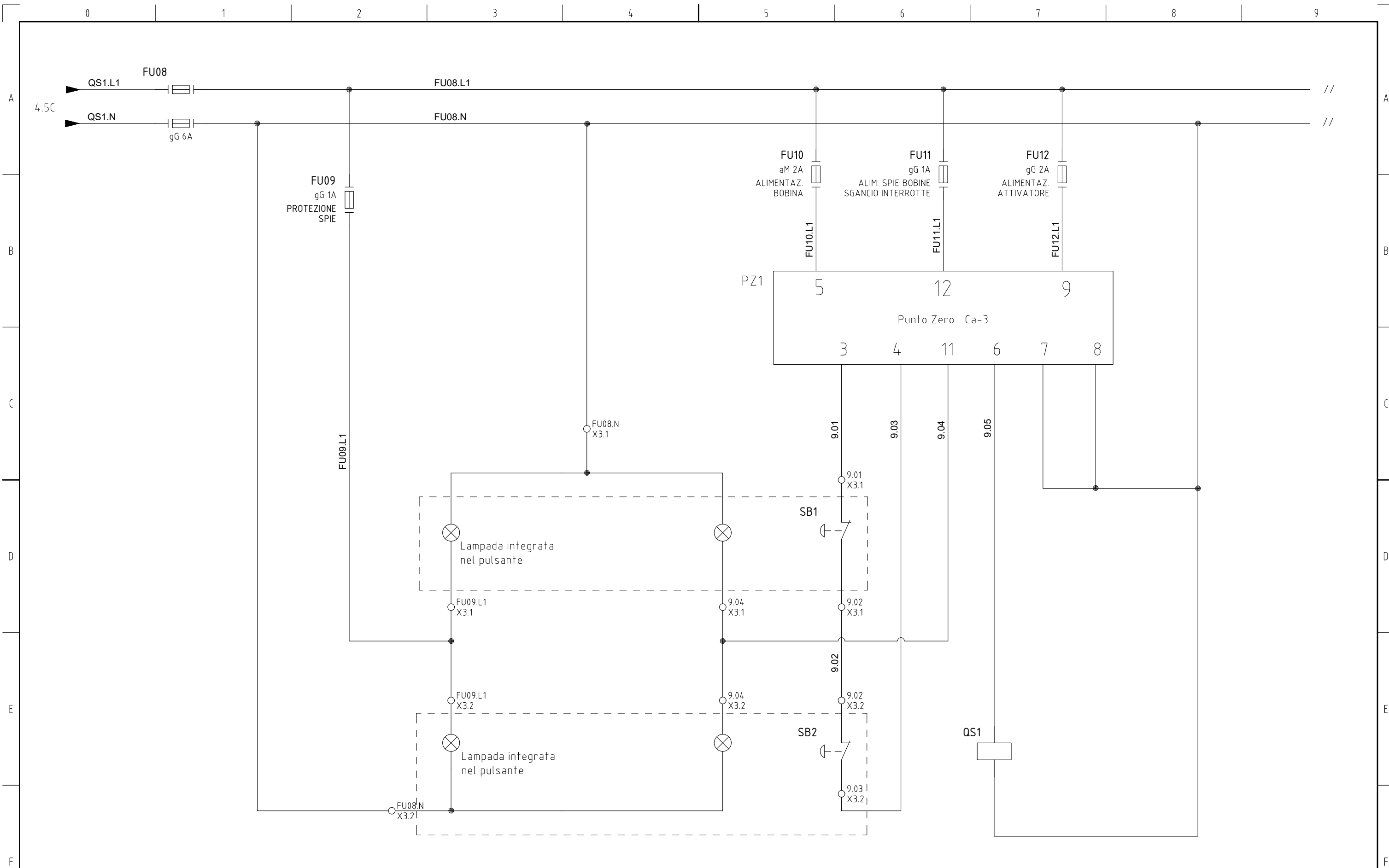

REV.	MODIFICA	DATA	FIRMA	APPR.	DATA	29/04/24
					DISEGN.	T.B.
					VISTO	



FILE : E24Q054Q01.DWG

QUADRO AC/DC
FOTOVOLTAICO COPRIM

24Q054Q01

FG. 9
F.S. 10

È vietata la copia e la riproduzione dei contenuti e immagini in qualsiasi forma.
È vietata la redistribuzione e la pubblicazione dei contenuti e immagini non autorizzata espressamente dalla Delta Synergy Srl

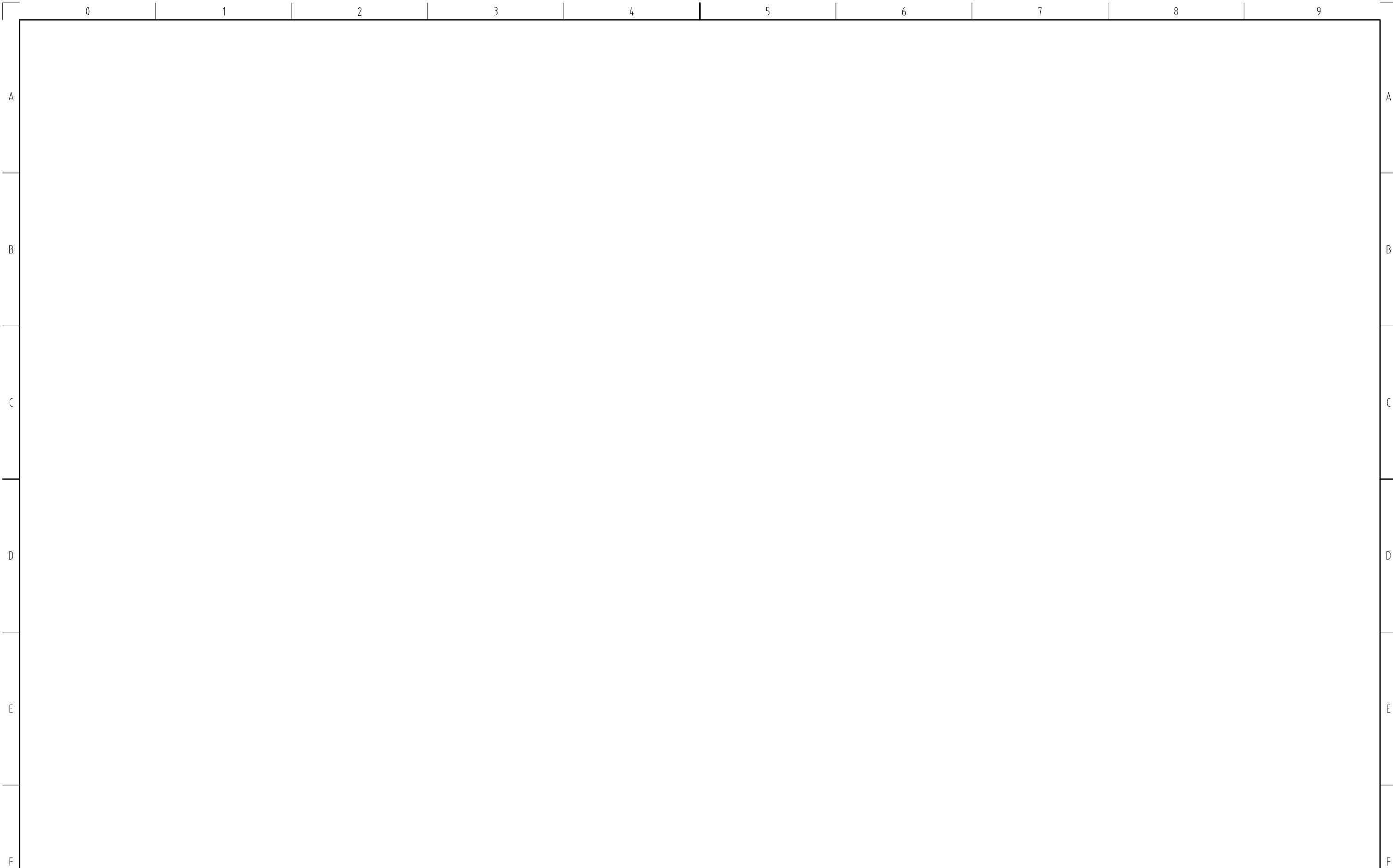

				DATA	29/04/24
				DISEGN.	T.B.
				VISTO	
REV.	MODIFICA	DATA	FIRMA	APPR.	



FILE : E24Q054Q01.DWG

QUADRO AC/DC
FOTOVOLTAICO COPRIM

		=
		+
	24Q054Q01	FG. 12
		F.S. /